



#### COMPACT Schraubregale –

die preisgünstige Ergänzung für jede Bürolandschaft. Schraubregale, die „Klassiker“ unter den Regalen, erfüllen sogar hochgeschraubte Erwartungen: Sie sind unkompliziert und rasch montiert, ihre Fixwinkel bieten hohe Standsicherheit, und ihre stossfeste Pulverbeschichtung in Lichtgrau sorgt für eine lange Nutzungsdauer. Natürlich erhalten Sie dieses Programm mit dem nötigen Zubehör – beispielsweise verschiebbare Fachteiler oder Kassetten. Und das alles zu einem attraktiven Preis.





#### COMPACT Steckregale –

damit kommt sogar bei „linken Händen“ rechte Freude auf – so mühelos lässt sich jedes Regal aus diesem System aufbauen. Ohne Maulschlüssel. Nur zusammenstecken – fertig! Einfacher geht's nicht! Und ruck-zuck ist im Büro oder Archiv alles in Ordnung. Dabei sorgt das bewährte MAPO-Know-how für Lösungen mit hoher Tragfähigkeit und viel Aufnahmekapazität.







► Bestellvorschläge – ohne Abdeckboden

► Büro-Schraubregale ohne Abdeckboden · einzeilig

Masse	Ordnerkapazität	Einzeiliges Schraubregal verzinkt		Einzeiliges Schraubregal RAL 7035 lichtgrau	
Länge x Tiefe mm	pro Regalfeld	 Grundregal Art.-Nr.	 Anbauregal Art.-Nr.	 Grundregal Art.-Nr.	 Anbauregal Art.-Nr.
<b>Regalhöhe 1850 mm · 5 Böden</b>					
750 x 300	45	74628	74633	74668	74676
1000 x 300	60	65876	65880	65878	65882
1250 x 300	75	74691	74699	74711	74719
<b>Regalhöhe 2200 mm · 6 Böden</b>					
750 x 300	54	79334	79336	79361	79367
1000 x 300	72	79338	79339	79369	79370
1250 x 300	90	79343	79346	79373	79375
<b>Regalhöhe 2550 mm · 7 Böden</b>					
750 x 300	63	79335	79337	79362	79368
1000 x 300	84	79340	79341	79371	79372
1250 x 300	105	79344	79347	79374	79376
<b>Abdeckboden verzinkt</b> 					
750 x 300		95844		95847	
1000 x 300		95845		95848	
1250 x 300		95846		95849	

► Büro-Schraubregale ohne Abdeckboden · doppelzeilig

Masse	Ordnerkapazität	Doppelzeiliges Schraubregal verzinkt		Doppelzeiliges Schraubregal RAL 7035 lichtgrau	
Länge x Tiefe mm	pro Regalfeld	 Grundregal Art.-Nr.	 Anbauregal Art.-Nr.	 Grundregal Art.-Nr.	 Anbauregal Art.-Nr.
<b>Regalhöhe 1850 mm · 5 Böden</b>					
750 x 600	90	74637	74641	74672	74680
1000 x 600	120	65877	65881	65879	65883
1250 x 600	150	74695	74703	74715	74723
<b>Regalhöhe 2200 mm · 6 Böden</b>					
750 x 600	108	79348	79350	79377	79378
1000 x 600	144	79353	79354	79381	79382
1250 x 600	180	79357	79359	79386	79388
<b>Regalhöhe 2550 mm · 7 Böden</b>					
750 x 600	126	79349	79351	79379	79380
1000 x 600	168	79355	79356	79383	79384
1250 x 600	210	79358	79360	79387	79389
<b>Abdeckboden verzinkt</b> 					
750 x 600		95850		95853	
1000 x 600		95885		95854	
1250 x 600		95852		95855	

► Wandbefestigungsset

Beschreibung	verzinkt
benötigte Anzahl:	Art.-Nr.
2 Stück für Grundregal, 1 Stück für Anbauregal	71965

**Sicherheitshinweis:** Das einzeilige Regal muss gegen Kippen gesichert werden, da die Regalhöhe mehr als das 5fache der Regaltiefe beträgt.

► Fussverdübelungsset

Beschreibung	verzinkt
benötigte Anzahl:	Art.-Nr.
4 Stück für Grundregal, 2 Stück für Anbauregal	80051

► Bestellvorschläge – ohne Abdeckboden



*einzeiliges Büro-Steckregal  
ohne Abdeckboden, 3 Felder,  
1850 mm hoch, 300 mm tief,  
1250 mm Fachbreite in  
RAL 7035 lichtgrau*



*doppelzeiliges Büro-Steckregal  
ohne Abdeckboden*

- **Regalhöhen:** 1850 mm
- **Fachtiefen:** 300, 600 mm
- **Fachlänge:** 750, 1000, 1250 mm
- **Fachlast:** 80–100 kg Fachlast je Fachboden bei gleichmässig verteilter Last
- **Oberfläche:** kunststoffbeschichtet / verzinkt
- **Böden/Profile:** Qualitätsstahl, Böden im 25-mm-Raster verstellbar

**Die Bestellvorschläge beinhalten je:**

2 Rahmen mit Stahlfüssen, Fachböden gemäss Tabelle und Montagezubehör,  
Anbauregal: wie Grundregal, jedoch mit 1 Rahmen



*Endanschlag für Büro COMPACT  
Fachboden*

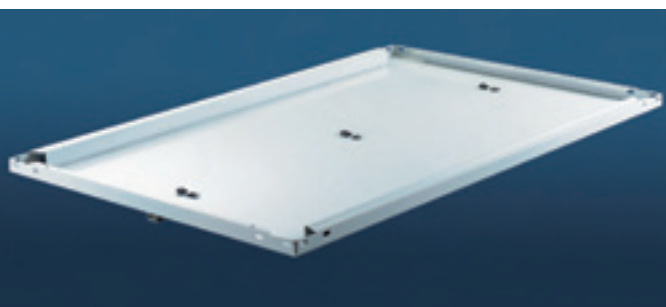





*Büro COMPACT Fachboden*







► Bestellvorschläge – ohne Abdeckboden

► Büro-Steckregale ohne Abdeckboden · einzeilig

Masse		Ordnerkapazität	Einzeiliges Steckregal verzinkt		Einzeiliges Steckregal RAL 7035 lichtgrau	
Länge x Tiefe mm	pro Regalfeld		 Grundregal Art.-Nr.	 Anbauregal Art.-Nr.	 Grundregal Art.-Nr.	 Anbauregal Art.-Nr.
<b>Regalhöhe 1850 mm · 5 Böden</b>						
750 x 300	45		77563	77564	77627	77628
1000 x 300	60		77571	77572	77634	77635
1250 x 300	75		77578	77579	77638	77639
<b>Regalhöhe 2200 mm · 6 Böden</b>						
750 x 300	54		83145	83152	83157	83160
1000 x 300	72		83153	83154	83161	83162
1250 x 300	90		83155	83156	83163	83164
<b>Regalhöhe 2550 mm · 7 Böden</b>						
750 x 300	63		83166	83167	83172	83173
1000 x 300	84		83168	83169	83174	83175
1250 x 300	105		83170	83171	83176	83177
<b>Abdeckboden verzinkt</b> 						
750 x 300			95856		95859	
1000 x 300			95857		95860	
1250 x 300			95858		95861	

► Büro-Steckregale ohne Abdeckboden · doppelzeilig

Masse		Ordnerkapazität	Doppelzeiliges Steckregal verzinkt		Doppelzeiliges Steckregal RAL 7035 lichtgrau	
Länge x Tiefe mm			 Grundregal Art.-Nr.	 Anbauregal Art.-Nr.	 Grundregal Art.-Nr.	 Anbauregal Art.-Nr.
<b>Regalhöhe 1850 mm · 5 Böden</b>						
750 x 600	90		77599	77600	77642	77643
1000 x 600	120		77607	77608	77646	77647
1250 x 600	150		77613	77614	77650	77651
<b>Regalhöhe 2200 mm · 6 Böden</b>						
750 x 600	108		83178	83179	83184	83185
1000 x 600	144		83180	83181	83186	83187
1250 x 600	180		83182	83183	83188	83189
<b>Regalhöhe 2550 mm · 7 Böden</b>						
750 x 600	126		83190	83191	83196	83197
1000 x 600	168		83192	83193	83198	83199
1250 x 600	210		83194	83195	83200	83201
<b>Abdeckboden verzinkt</b> 						
750 x 600			95862		95865	
1000 x 600			95863		95866	
1250 x 600			95864		95867	

► Wandbefestigungsset

Beschreibung	verzinkt
benötigte Anzahl:	Art.-Nr.
2 Stück für Grundregal, 1 Stück für Anbauregal	72432

**Sicherheitshinweis:** Das einzeilige Regal muss gegen Kippen gesichert werden, da die Regalhöhe mehr als das 5fache der Regaltiefe beträgt.

► Fussverdübelungsset

Beschreibung	verzinkt
benötigte Anzahl:	Art.-Nr.
4 Stück für Grundregal, 2 Stück für Anbauregal	80051

► Bestellvorschläge



- Regalhöhe: 2200 mm
- Fachtiefen: 300, 600 mm
- Fachlänge: 1000 mm
- Fachlast: 80 kg Fachlast je Fachboden bei gleichmäßig verteilter Last
- Oberfläche: Rahmen, Ordnerbügel, Sockelleiste und Endanschläge RAL 7016 anthrazit Böden, Türen + Rückwände RAL 7035 lichtgrau
- Böden/Profile: Qualitätsstahl, Böden im 25-mm-Raster verstellbar
- Weitere Varianten im Büroregalkatalog.
- Türen können individuell gestaltet werden! Sprechen Sie uns an, wir unterbreiten Ihnen gerne ein entsprechendes Angebot.

► **Die Bestellvorschläge beinhalten je:**  
 2 Rahmen mit Stahlfüßen, Fachböden gemäß Tabelle und Montagezubehör, Anbauregal: wie Grundregal, jedoch mit 1 Rahmen

► **Sicherheitshinweis:**  
 Das einseitige Regal muss gegen Kippen gesichert werden, da die Regalhöhe mehr als das 5fache der Regaltiefe beträgt.

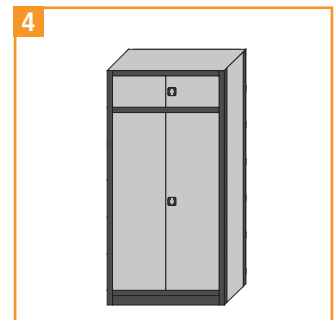
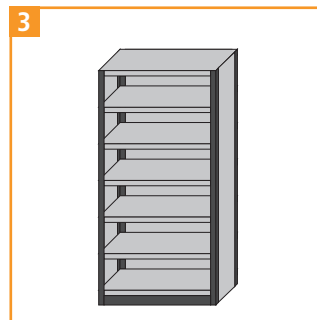
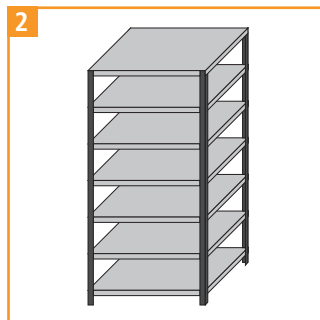
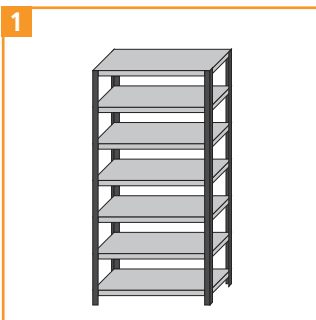

► COMPACT PLUS Büro-Steckregale · Regalhöhe 2200 mm

Beschreibung	Masse	Ordnerkapazität	RAL 7016 anthrazit	
			Grundregal Art.-Nr.	Anbauregal Art.-Nr.
Regalhöhe 2200 mm · 10 Böden · Feldlast 1000 kg				
1 mit Abdeckboden	Tiefe mm 300	72	97935	97947
2 mit Abdeckboden	600	144	97936	97948
3 mit Rück-/Seitenwänden	300	72	97937	97949
4 mit Rück-/Seitenwänden + Flügeltür	300	72	97938	97950

► Ordnerbügel

Beschreibung	Tiefe	RAL 7016 anthrazit
verhindern das Herausfallen der Ordner aus dem Regal und der Profilschatten verschwindet, für alle Steck-Compact-Regale verwendbar.	mm	Art.-Nr.
	300	97439
	600	97440

